

絞り弁モジュール・チェック弁付絞り弁モジュール

Throttle Module / Throttle and Check Module

この弁は電磁パイロット切換弁やパイロット操作切換弁のパイロットチョーク弁として使われます。

仕様

モデル番号	呼び流量 L/min	最高使用圧力 MPa	質量 kg
TC1G-01-40	30	25	0.6
TC2G-01-40			0.65
TC1G-03-※-40	80		1.6
TC2G-03-※-40			1.8

モデル番号の構成

TC1	G	-03	-C	-40
シリーズ番号	管接続形式	大きさの呼び	下記の形式のみ記入	デザイン番号
TC1: 絞り弁モジュール	G: ガasket 取付形	01	—	40
TC2: チェック弁付絞り弁モジュール		03	C: 逆流防止用 チェック弁付 (TC1形のみ) 無記号: メータアウト用 (TC2形のみ) A: メータイン用 (TC2形のみ)	40

取付ボルト

取付ボルトご入用の際は、下表により選定の上、ご注文ください。
 なお、当社の取付ボルトを使用しない場合には、強度区分が8.8以上のボルト (JIS B 1176) に相当するものをご使用ください。

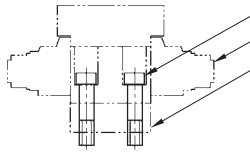
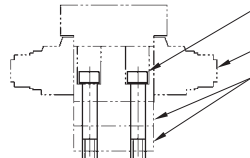
電磁切換弁・モジュール組合せ	六角穴付ボルト	
	TC※G-01	TC※G-03
 <p>取付ボルト 電磁切換弁 絞り弁 モジュールまたは チェック弁付 絞り弁モジュール</p>	M5×70L (4個)	M6×70L (4個)
 <p>取付ボルト 電磁切換弁 絞り弁 モジュールまたは チェック弁付 絞り弁モジュール</p>	M5×95L (4個)	M6×100L (4個)



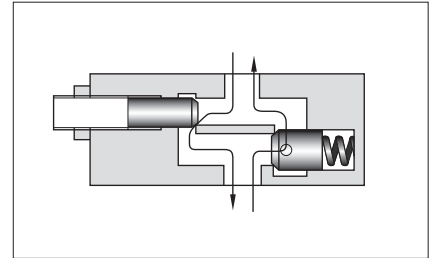
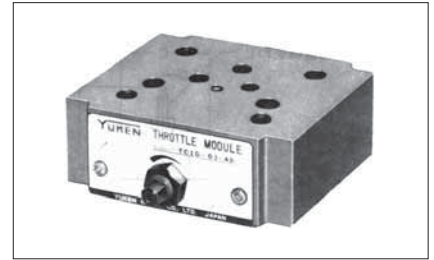

使用上の注意

● 流量調整

ロックナットを緩め、流量調整ねじを反時計方向に回すと流量は増加します。
 調整後はロックナットを必ず締めてください。

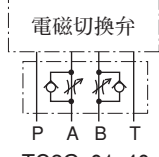
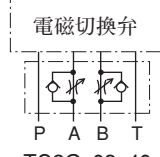

JIS油圧図記号

大きさの呼び01	大きさの呼び03
 電磁切換弁 P A B T TC1G-01-40	 電磁切換弁 P A B T TC1G-03-40
---	 電磁切換弁 P A B T TC1G-03-C-40
 電磁切換弁 P A B T TC2G-01-40	 電磁切換弁 P A B T TC2G-03-40
---	 電磁切換弁 P A B T TC2G-03-A-40

TC2G-01

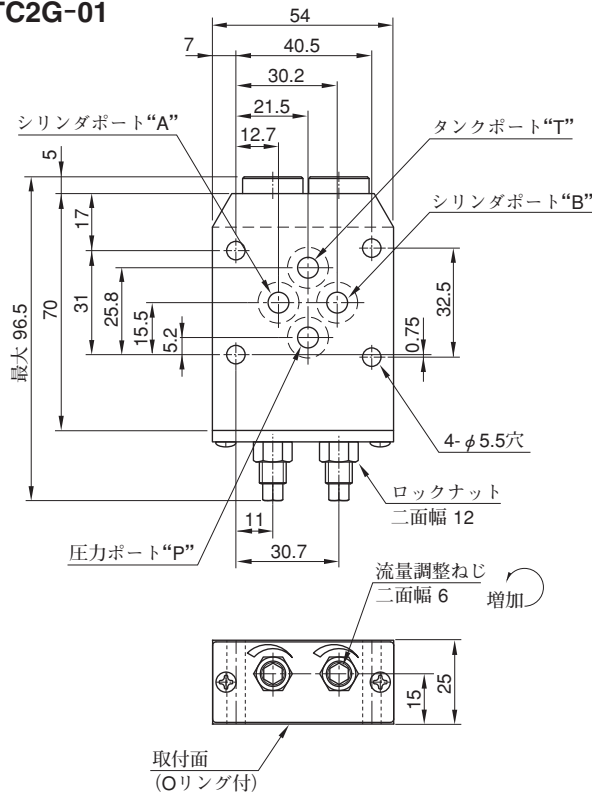

取付面:ISO 4401-03-02-0-05に準拠

TC1G-01

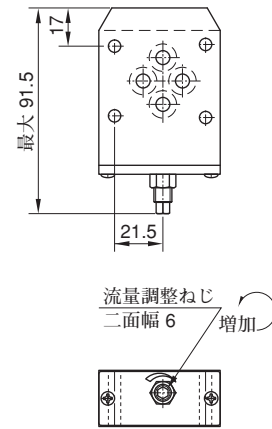

その他の寸法はTC2G-01
をご参照ください。

TC2G-03
TC2G-03-A

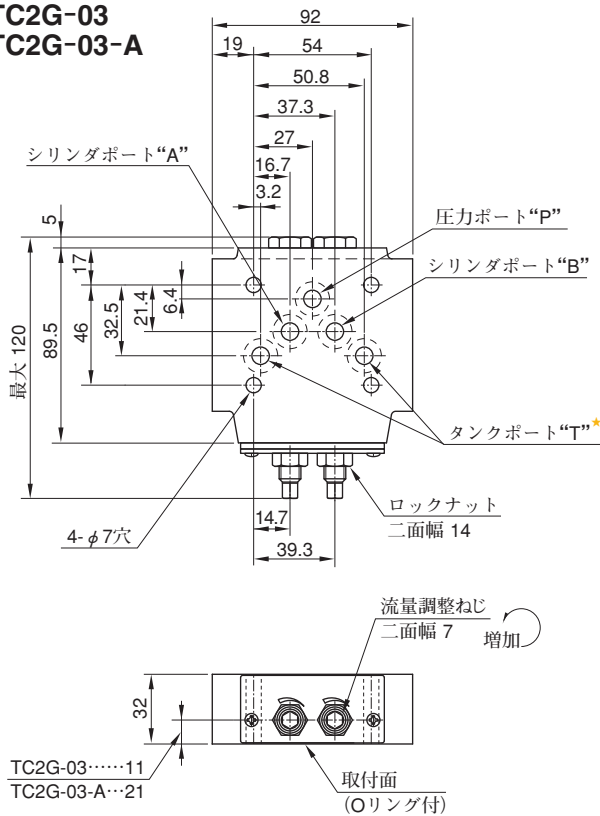

取付面:ISO 4401-05-04-0-05に準拠

TC1G-03
TC1G-03-C

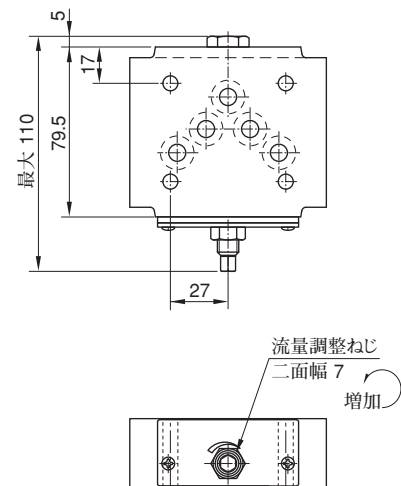

その他の寸法はTC2G-03
をご参照ください。

★タンクポート“T”2箇所のうち標準サブプレートでは左側
を用いていますが、いずれを用いても差支えありません。

■ 開度－流量特性

粘度 35 mm²/s

TC1G-01
TC2G-01

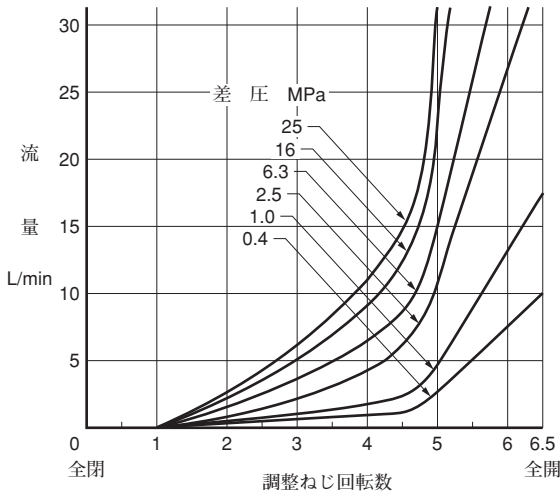

TC1G-03
TC2G-03

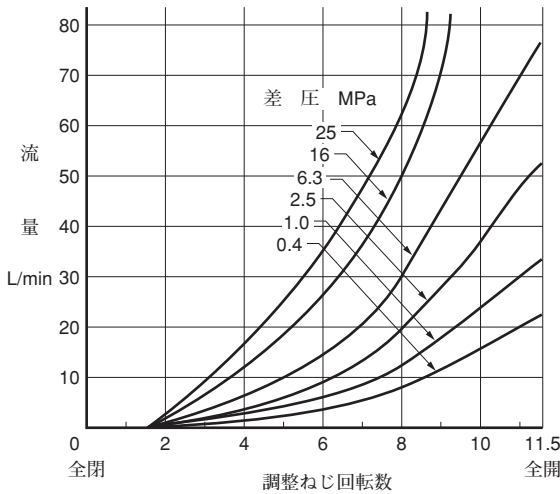

TC1G-03-C

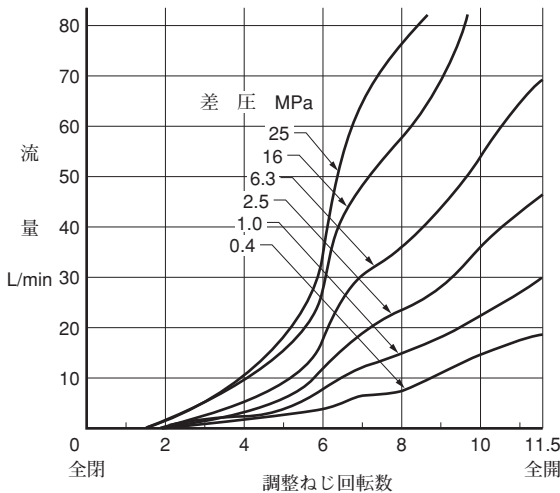

■ 圧力降下特性

粘度 35 mm²/s

TC1G-01
TC2G-01

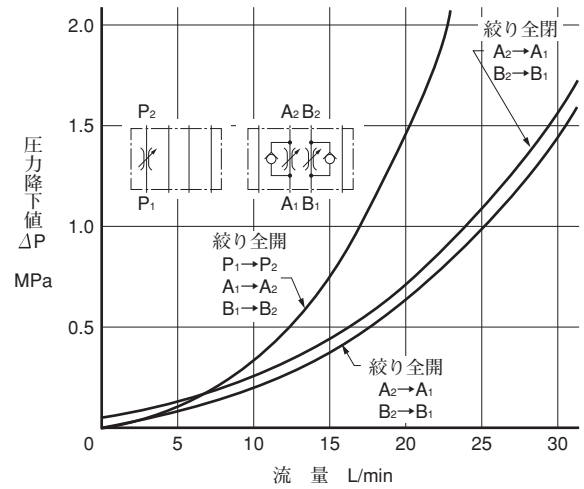

TC1G-03-※
TC2G-03-※

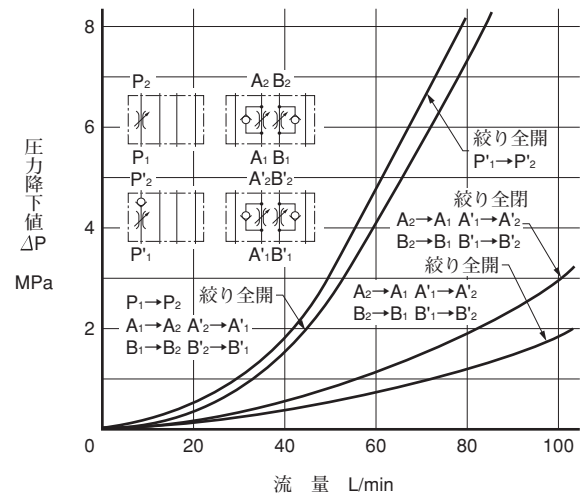

● 粘度変化に対しては下表の係数を乗じてください。

粘度 mm ² /s	15	20	30	40	50	60	70	80	90	100
係 数	0.81	0.87	0.96	1.03	1.09	1.14	1.19	1.23	1.27	1.30

● 比重変化に対しては $\Delta P' = \Delta P \frac{G'}{G}$ によってお求めください。
但し、 ΔP は線図の値、 G は0.850です。

■ シール一覧表

TC1G-01, 03

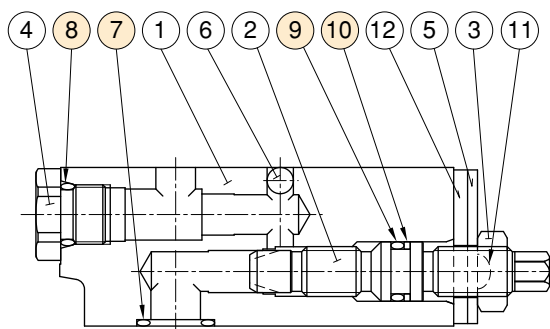

照号	部品名称	部 品 番 号		個 数	
		TC1G-01	TC1G-03	TC1G-01	TC1G-03
7	オ リ ン グ	OR NBR-90 P9-N	AS 568-014 (NBR-90)	4	5
8	オ リ ン グ	—	OR NBR-90 P10-N	—	1
9	オ リ ン グ	OR NBR-70-1 P7-N	OR NBR-70-1 P9-N	1	1
10	バックアップリング	BR JIS B 2401-4-T2-P7	BR JIS B 2401-4-T2-P9	1	1

D
絞り弁モジュール
チェック弁付絞り弁モジュール



TC2G-01, 03

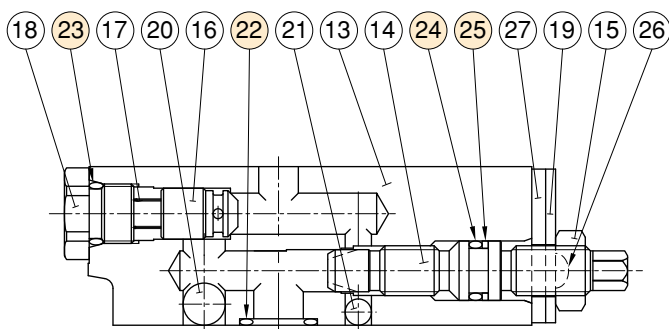

照号	部品名称	部 品 番 号		個 数	
		TC2G-01	TC2G-03	TC2G-01	TC2G-03
22	オ リ ン グ	OR NBR-90 P9-N	AS 568-014 (NBR-90)	4	5
23	オ リ ン グ	OR NBR-90 P10-N	OR NBR-90 P10-N	2	2
24	オ リ ン グ	OR NBR-70-1 P7-N	OR NBR-70-1 P9-N	2	2
25	バックアップリング	BR JIS B 2401-4-T2-P7	BR JIS B 2401-4-T2-P9	2	2